

Пневматическая помпа с автоматическим управлением

РА3000/5000

1~45 л/мин

Встроенная автоматическая система управления, полностью пневматическая (помпа работает при подаче управляющего сжатого воздуха)

Увеличенный срок службы благодаря новому материалу диафрагмы и ее малой деформации (за счет увеличения диаметра)

Высокая износостойкость (нет скользящих поверхностей в рабочей полости)

Нет необходимости в предварительной заливке рабочей полости жидкостью

Многообразие рабочих жидкостей, различающихся как по химическим свойствам, так и по вязкости

Технические характеристики

Модель		РА310	РА320	РА510	РА520
Присоединение	Жидкость	3/8		1/2, 3/4	
	Управл. воздух	1/4			
Материалы	Детали, соприкасающиеся с жидкостью	ADC12	SCS14	ADC12	SCS14
	Диафрагма	PTFE, NBR			
	Обратный клапан	PTFE, PFA			
Производительность (л/мин)		1 ~ 20		5 ~ 45	
Среднее давление нагнетания (МПа)		0 ~ 0.6			
Расход воздуха (норм.л/мин)		< 200		< 300	
Высота подъема всасываемой жидкости (м)	Сухая полость	1		2	
	Залитая полость	до 6			
Температура перекачиваемой среды (°C)		0 ~ 60 (замерзание не допускается)			
Окружающая температура (°C)		0 ~ 60			
Давление управляющего воздуха (МПа)		0.2 ~ 0.7			
Испытательное давление (МПа)		1.05			
Рабочее положение изделия		Горизонтальное (посадочной поверхностью вниз)			
Вес (кг)		1.7	2.2	3.5	6.5

Характеристики приведены для случая перекачки воды при температуре 20°C.

РА3000



РА5000



Конструкция

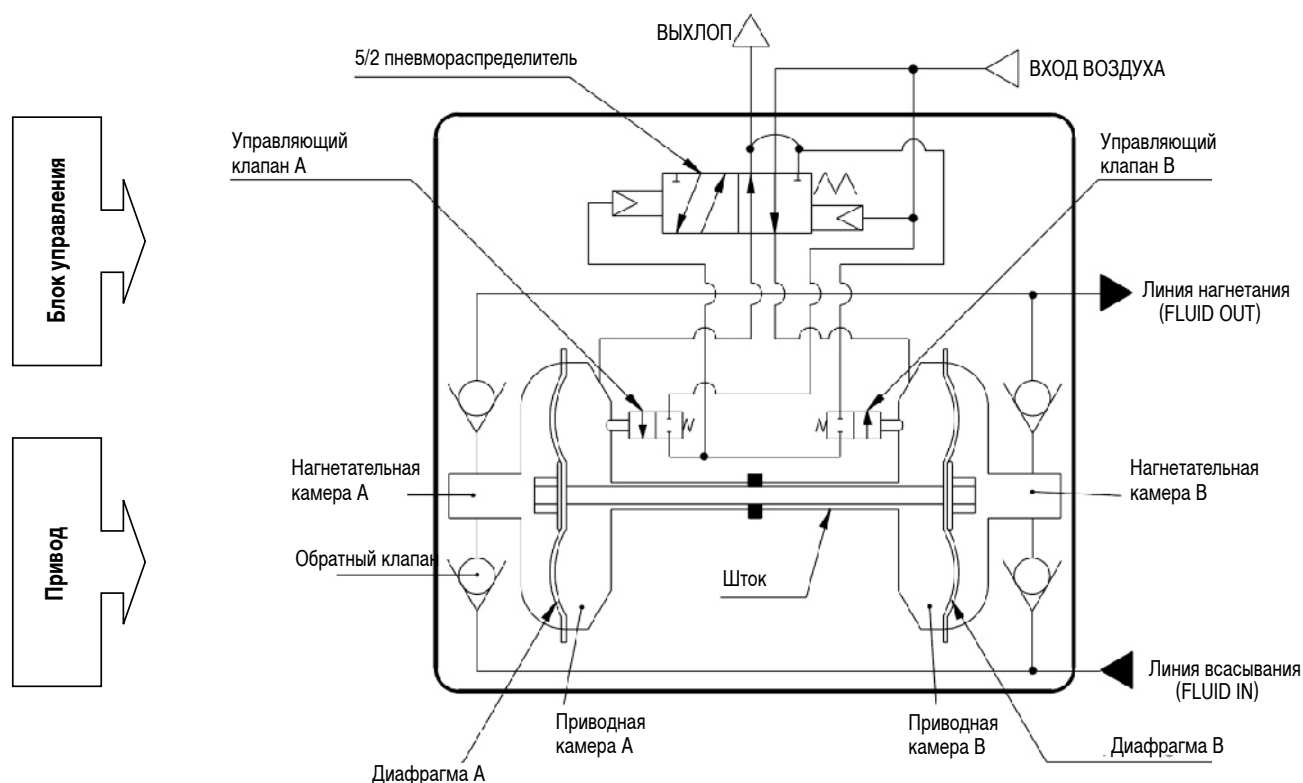

Схемы подключения

Вариант 1

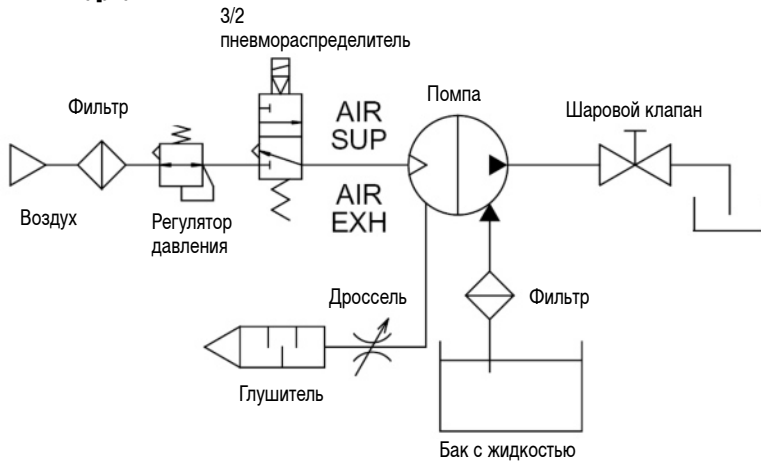

Вариант 2

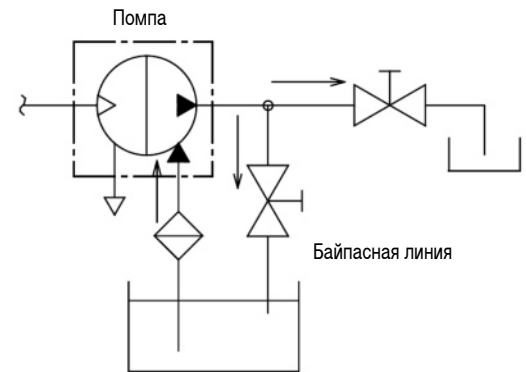

Характеристики

Связь между производительностью помпы и напором при различных давлениях воздуха

РА3000

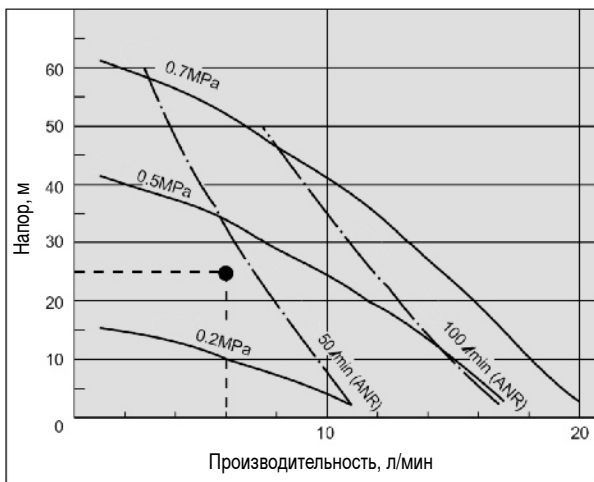

РА5000

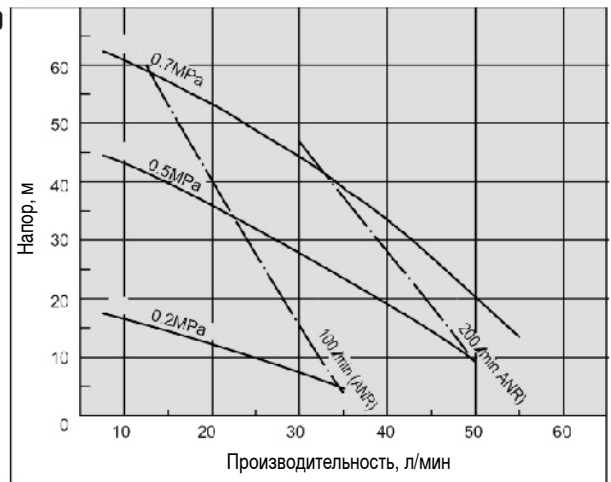

Влияние вязкости жидкости на производительность помпы

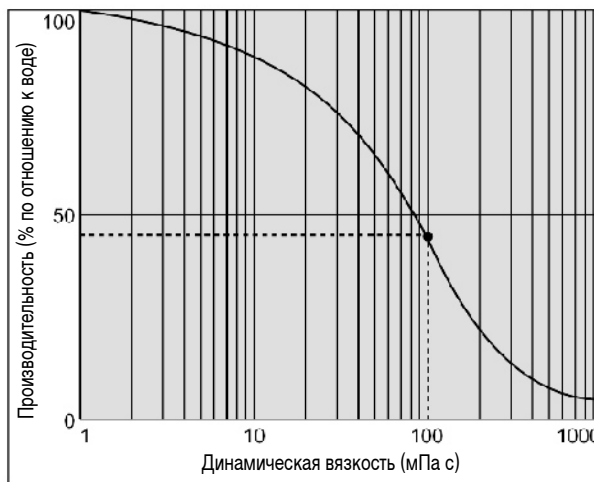

За 100% принята производительность помпы при перекачке воды (динамическая вязкость воды при 20°C составляет 1 миллипаскаль·с)

Номер для заказа

РА **3** **1** **1** 0 - F **03**

- Размер порта

03	G3/8 (10A): PA3
04	G1/2 (15A): PA5
06	G3/4 (20A): PA5
- Материал диафрагмы

1	PTFE
2	NBR
- Материал деталей корпуса, соприкасающихся с жидкостью

1	ADC12(алюминий)
2	SCS14 (нерж.сталь)
- Типоразмер

3	3/8, стандарт
5	1/2, стандарт

Глушитель (серия AN200-02) заказывается отдельно.

Пневматическая помпа с автоматическим управлением РА3000/5000

Размеры

РА3000

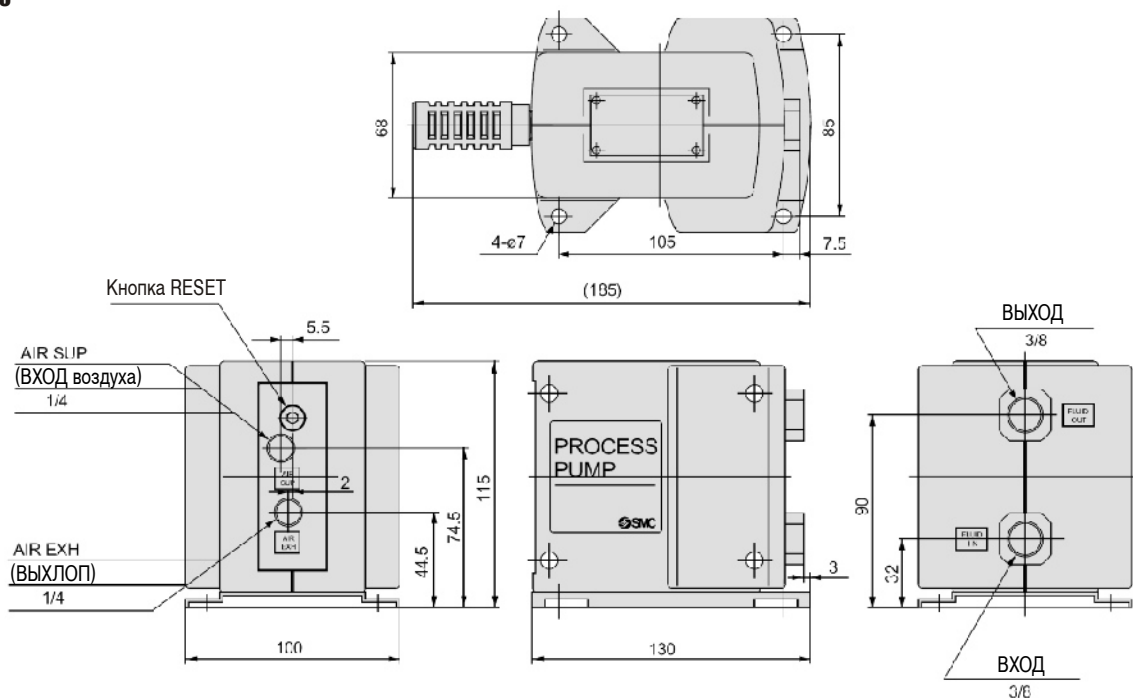

РА5000

